

DATASHEET

Datasheet
Serie AF-10MR-A / AF-20MR-A

Revisione del documento	Paragrafi variati	Data
1.0	Emissione documento	19.02.09

DATASHEET

PREFAZIONE

Grazie per aver acquistato i prodotti FAB Intelligent Controls Series (FAB). Vi consigliamo di prendervi un po' di tempo per leggere questo manuale prima di utilizzare i prodotti FAB. Il FAB, tra le sue molte caratteristiche, ha il **vantaggio di poter essere utilizzato offline come prova della performance di funzionamento prima di essere reso attivo**. Leggendo il manuale, troverete molte altre vantaggiose proprietà dei nostri prodotti e il funzionamento del FAB risulterà notevolmente semplificato.

Il FAB è un tipo di controllo intelligente, che usa blocchi di funzione per la programmazione. Questi blocchi fanno sì che le funzioni di controllo di un PLC siano realizzate senza il bisogno di un gran numero di istruzioni e di programmazioni complicate. Quando diversi blocchi di funzione sono collegati fra loro in un modo specifico, si possono eseguire funzioni di controllo relativamente complicate. La programmazione può essere effettuata in modo logico, veloce e verificabile. La programmazione si può eseguire tramite un pannello rimovibile con display LCD a cristalli liquidi o tramite un computer. Quest'ultimo metodo è consigliato per schemi di controllo più complicati.

Il FAB ha davvero moltissime applicazioni. Può essere usato per l'automazione di un'ampia gamma di attrezzature elettriche e meccaniche: controllo di flusso, automazioni nell'edilizia e in molti altri campi. L'utilizzo del FAB trasporta moltissimi aspetti dell'automazione nella vita quotidiana, da casa direttamente ai settori commerciale, manifatturiero, minerario, dei trasporti e dei servizi. Questo manuale descriverà in dettaglio le caratteristiche funzionali e metodi di funzionamento del FAB e i suoi componenti ausiliari.

Note:

Il Copyright della versione originale del manuale (in inglese) e i brevetti di *FAB Intelligent Controls Series* sono di proprietà di **ARRAY ELECTRONIC CO. LTD.**

ARRAY ELECTRONIC CO. LTD si riserva il diritto di fare cambiamenti nei progetti per migliorara *FAB Intelligent Controls Series* senza notificarli.

Il Copyright della presente traduzione è proprietà di **Bytronic srl.**

La riproduzione e la duplicazione di qualsiasi parte dei contenuti di questo manuale non è permessa senza precedente consenso scritto.

Bytronic srl si riserva il diritto di fare cambiamenti nel presente documento senza notificarli.

DATASHEET

SOMMARIO

SERIE AF-10MR-A / AF-20MR-A 1

PREFAZIONE..... 2

CAPITOLO I – GENERALITÀ DEL FAB 4

1.1 STRUTTURA DEL FAB 4

1.2 CONFIGURAZIONE DEL FAB AF-10MR-A 5

1.3 CONFIGURAZIONE DEL FAB AF-20MR-A 5

CAPITOLO II - INSTALLAZIONE E CABLAGGIO DEL FAB 6

2.1 INSTALLAZIONE 6

 2.1.1 Metodo di installazione 6

 2.1.2 Dimensioni 7

2.2 CABLAGGIO DEL FAB 8

 2.2.1 Connessione della fonte di alimentazione 8

 2.2.2 Connettere gli input del FAB 8

 2.2.3 Connettere gli output FAB 10

CAPITOLO III - SPECIFICHE TECNICHE 12

3.1 SPECIFICHE TECNICHE GENERALI 12

3.2 AF-10MR-A / AF-20MR-A 13

DATASHEET

Capitolo I – Generalità del FAB

Il controllore intelligente FAB è un nuovo tipo di controllore programmabile. Si programma tramite un Diagramma a blocchi di funzione. La programmazione del FAB è molto più semplice da imparare di quella di un PLC convenzionale, che usa diagrammi a contatti e istruzioni associate. Il design della serie di prodotti FAB include un pannello LCD rimovibile. Il programma può essere scritto direttamente nel FAB usando il pannello LCD. Dopo la programmazione il pannello LCD può essere lasciato sul FAB oppure rimosso e sostituito da una cover. Il costo per l'utente può essere ridotto grazie all'uso multiplo del pannello LCD. Per schemi di controllo più complessi si raccomanda l'uso di un computer.

I prodotti della serie FAB sono estremamente compatti e leggeri. FAB intelligent controls series può essere usato per comunicazioni, networking e monitoraggi, sia locali che da remoto. FAB series può realizzare controlli telefonici, informazioni e allarmi vocali, composizione automatica con l'uso dell'unità AF-MUL associata. Il FAB è ampiamente usato in molti settori industriali, commerciali, minerari, agricoli, per l'automazione domestica ecc.

1.1 Struttura del FAB

AF-10 FAB series

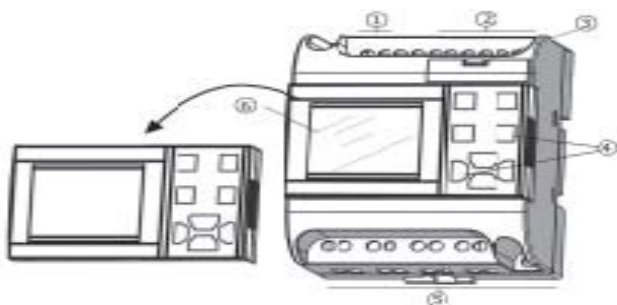

1. Terminali per AC/DC come richiesto dal FAB scelto.
2. Terminali di input
3. Interfaccia di comunicazione.
4. Tasti operativi
5. Terminali di output (relè o transistor)
6. Pannello con display LCD

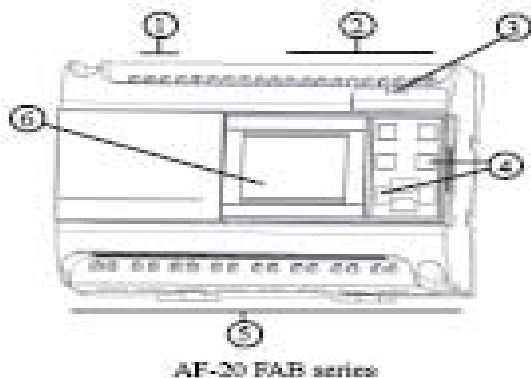

DATASHEET

1. Terminali AC/DC come richiesto dal FAB scelto
2. Terminali di input
3. Interfaccia di comunicazione
4. Tasti operativi
5. Terminali di output (Output di relè o transistor)
6. Pannello con display LCD

1.2 Configurazione del FAB AF-10MR-A

Alimentazione	100-240VAC
Ingressi	6 digitali AC segnale 0 da 0-40VAC, segnale 1 da 80-250VAC
Uscite	4 a relè contatto NO I _{max} =10A resistivi
Consumo	0.24mA tipico

1.3 Configurazione del FAB AF-20MR-A

Alimentazione	100-240VAC
Ingressi	12 digitali AC segnale 0 da 0-40VAC, segnale 1 da 80-250VAC
Uscite	8 a relè contatto NO I _{max} =10A resistivi
Consumo	0.24mA tipico

DATASHEET

Capitolo II - Installazione e cablaggio del FAB

2.1 Installazione

2.1.1 Metodo di installazione

Il FAB è piccolo ed è idoneo ad adattarsi a pannelli e macchinari occupando poco spazio. Installare un FAB è piuttosto semplice:

Usare una barra DIN standard per l'installazione del FAB come mostra la Fig. 2.1
Usare i due fori diagonali sul FAB per montarlo direttamente.

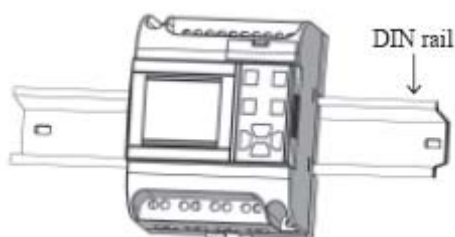

Fig.2.1 - Usare una barra DIN standard per l'installazione del FAB

Il pannello LCD del FAB si rimuove facilmente estraendolo da un lato dal FAB, come illustrato, usando un cacciavite a taglio. Il pannello LCD può allora essere estratto completamente a mano.



Cautela:

Non rimuovere il pannello LCD mentre il FAB è alimentato, altrimenti il FAB e il pannello si potrebbero danneggiare, mettendo in pericolo la sicurezza personale dell'utente.



Fig.2.2 – Rimuovere il pannello LCD come da istruzioni

Titolo del documento: DS - AF10MRA-AF20MRA - 1.0.doc	Ultimo aggiornamento : 19.02.09	Traduzione di : A. Zenato	Emesso da : S. Zanzottera Verificato da : V. Zenato	Pag. 6 /14
---	------------------------------------	------------------------------	--	------------

DATASHEET

2.1.2 Dimensioni

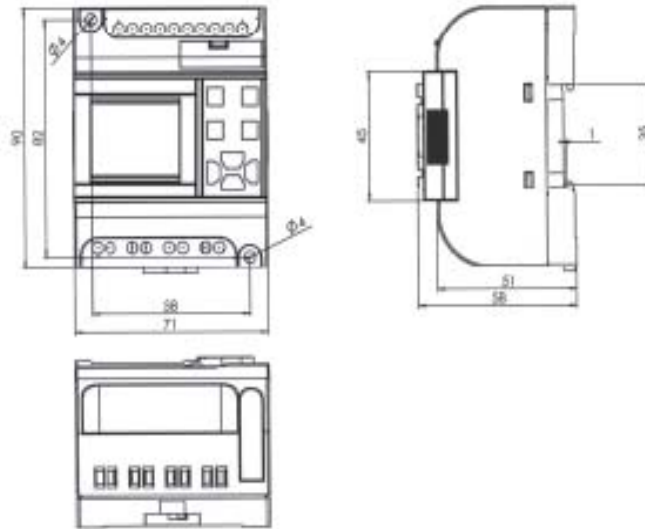

Fig 2.3 - AF-10 Dimensioni di installazione di FAB series (unità: mm)

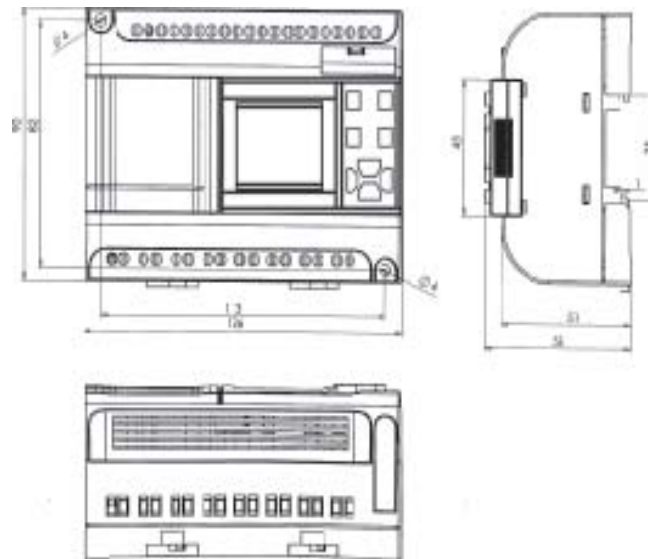

Fig 2.3 - AF-20 Dimensioni di installazione di FAB series (unità: mm)

DATASHEET

2.2 Cablaggio del FAB

Per il cablaggio del FAB si usa un cacciavite a taglio con la punta di 3mm di ampiezza. Le sezioni trasversali massime dei cavi che si possono inserire nei terminali sono determinate dalle seguenti misure:

$$\begin{aligned} &1 \times 2,5\text{mm}^2 \\ &2 \times 1,5 \text{mm}^2 \end{aligned}$$

2.2.1 Connessione della fonte di alimentazione

1. Per AF-10MR-A e AF-20MR-A i requisiti di alimentazione sono di 100-240VAC, 50/60HZ.
2. Per AF-10MT-E, AF-10MR-D, AF-10MT-D, AF-20MT-E, AF-20MR-D, AF-20MT-D), i requisiti di alimentazione sono 12-24V DC
3. Per AF-10MR-E e AF-20MR-E i requisiti di alimentazione sono 12-24V AC o 12-24V DC.

La connessione di alimentazione del FAB va eseguita come mostrato nelle figure seguenti:

2.2.2 Connettere gli input del FAB

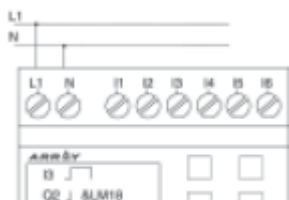

Fig 2.5 - Tipo AC

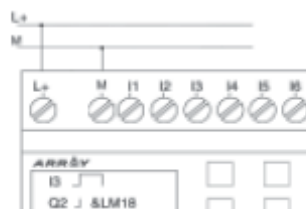

Fig 2.6 - Tipo DC e AC/DC

L'input può essere o digitale, come per gli interruttori on/off ecc, o analogico, come per pressione, temperatura, umidità, flusso ecc. I requisiti specifici sono i seguenti:

Titolo del documento: DS - AF10MRA-AF20MRA - 1.0.doc	Ultimo aggiornamento : 19.02.09	Traduzione di : A. Zenato	Emesso da : S. Zanzottera Verificato da : V. Zenato	Pag. 8 /14
---	------------------------------------	------------------------------	--	------------

DATASHEET

	AF-10MR-A AF-20MR-A	AF-10MR-D AF-10MT-E AF-10MT-D AF-20MR-D AF-20MT-E AF-20MT-D	AF-10MR-E AF-20MR-E
Stato interruttore	< 40 VAC	< 5VDC	< 5VDC
Corrente input	< 0,24mA	< 1.5mA	< 1.5mA
Stato interruttore 1	>= 80VAC	>= 10VDC	>= 10VDC
Corrente input	Tipica 0.24mA	Tipica 3mA	Tipica 3mA
Tipo di interruttore di prossimità con input diretto	2-3-4 fili	2-3-4 fili	2-3-4 fili
Interruttore con lampada di segnalazione	Quando la corrente assorbita da una lampada di segnalazione è inferiore o uguale a 0.2mA, può essere connessa direttamente. Quando la corrente assorbita da una lampada di segnalazione è maggiore di 0.2mA, la lampada dovrebbe essere connessa tramite un relè o un drive di tipo N aggiuntivo.	/	/
		I1~I6/I1~Ic Valore analogico ricevibile	/

Nota: Per AF-10MR-D, AF-10MT-D, AF-20MR-D e AF-20MT-D che possono ricevere un ingresso analogico, l'analogico può essere immesso attraverso tutte le interfacce di input (I1-I6 o I1-Ic). Possono essere impostate per l'ingresso analogico o digitale come dovrebbero essere usate nel programma. Sono riconosciute come ingressi analogici quando il terminale di input è connesso ad un blocco di funzione AN e come digitali se il terminale di input non è connesso ad un blocco di funzione AN. Dovrete impostare gli ingressi analogici per prima cosa quando usate il software FAB-Scada per la supervisione. Gli ingressi analogici ricevono 0V~ +10V come campo di funzionamento. Essi sono equamente suddivisi in incrementi di ,1V. Nella programmazione, tutti i parametri dei blocchi relativi agli ingressi analogici sono basati su un incremento minimo di 0,1V. Possono essere riconosciuti come input digitali quando il voltaggio di input è maggiore di 10.0V e non può essere riconosciuto come input analogico. Per l'input digitale, quando lo stato dell'interruttore cambia da 0 a 1, il tempo dello stato 1 dev'essere maggiore di 50ms, e quando lo stato dell'interruttore cambia da 1 a 0, anche il tempo dello stato 0 dev'essere maggiore di 50ms.

Connettere il FAB come mostrato nelle seguenti figure:

Titolo del documento: DS - AF10MRA-AF20MRA - 1.0.doc	Ultimo aggiornamento : 19.02.09	Traduzione di : A. Zenato	Emesso da : S. Zanzottera Verificato da : V. Zenato	Pag. 9 /14
---	------------------------------------	------------------------------	--	------------

DATASHEET

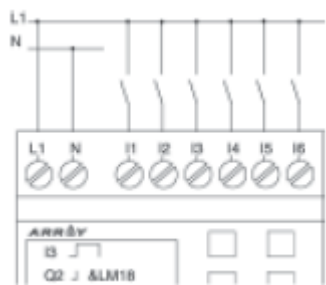

Fig 2.7 - TIPO AC

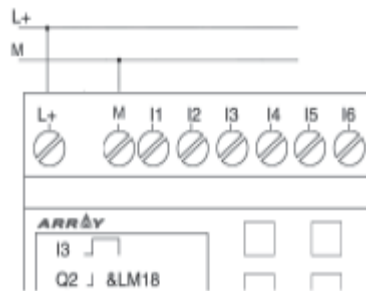

Fig 2.8 - TIPO DC (TIPO E)

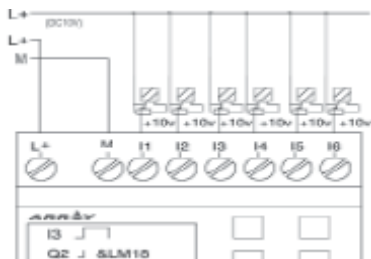

Fig 2.9 - TIPO DC (TIPO D)

2.2.3 Connettere gli output FAB

Per le serie di FAB AF-10MR-A/AF-20MR-D/AF-20MR-D/ AF-10MR-E/AF-20MR-E/AF-10MR-F/AF-20MR-F, gli output sono relè. **I contatti dei relè sono isolati dalla fonte di alimentazione e dagli input.**

Per AF-10MT-E/AF-20MT-E e AF-10MT-D, gli output **sono transistor, forniti di protezioni contro cortocircuito e sovraccarico.** Per il loro utilizzo è necessario avere una fonte di alimentazione separata.

1. Requisiti per il relè di output

Carichi vari come lampade, neon, motori, contattori ecc possono essere connessi agli output del FAB. **La massima corrente ON di output che il FAB può fornire è di 10 A per il carico resistivo e di 2A per il carico induttivo.** La connessione è come nella figura 2.10 che segue:

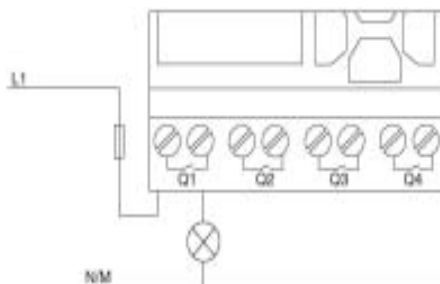

Fig 2.10 - Output relè

2. requisiti per il transistor di output

DATASHEET

Il carico connesso al FAB deve avere le caratteristiche seguenti:
la massima corrente di commutazione non deve superare i 2A
quando l'interruttore è su ON (Q=1) la corrente massima è 2A
la connessione è in accordo con la figura 2.1

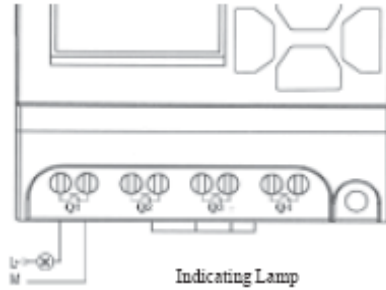

Fig 2.1 – Output transistor



Nota: la linea M dovrebbe essere connessa alla M della fonte di alimentazione del FAB, il carico dovrebbe essere connesso direttamente a L+1, e la corrente di carico dovrebbe essere DC.

DATASHEET**Capitolo III - Specifiche tecniche****3.1 Specifiche tecniche generali**

oggetto	base	condizione
Ambiente climatico		
Temperatura ambiente	freddo: IEC68-2-1, caldo: IEC68-2-2	
Installazione orizzontale Installazione verticale		0 ~ 55°C 0 ~ 55°C
Immagazzinamento/trasporto		-40°C ~ +70°C
Umidità relativa	IEC68-2-30	5% ~ 95%, Senza condensazione
Pressione atmosferica		795 ~ 1080kpa
inquinanti	IEC68-2-42 IEC68-2-43	H2Slcm3/m3, 4 giorni SO210cm3/m3, 4 giorni
Ambiente meccanico		
Tipo di protezione		IP20
Resistenza alle vibrazioni	IEC68-2	10 ~ 57Hz (ampiezza costante 0.15mm) 57 ~ 150Hz (accelerazione costante 2g)
Impatto	IEC68-2-27	18 impatti (15g/11ms)
Caduta	IEC68-2-31	Altezza di caduta 50mm
Caduta a corpo libero (con scatola)	IEC68-2-32	1m
Compatibilità elettromagnetica (EMC)		
Scarica statica	Grado di severità	8kv scarica in aria 6kv scarica a contatto
Campo elettromagnetico	IEC801-3	Forze di campo 10V/m
Soppressione interferenza	EN55011	Grado di limitazione B gruppo 1
Resistenza alla scarica elettrica	IEC801-4 grado di severità 3	2.2kV per alimentazione 2.2kV per linea di segnale
IEC/VDE informazioni per la sicurezza		
Resistenza di isolamento	IEC1131	Secondo le richieste

DATASHEET

3.2 AF-10MR-A / AF-20MR-A

Alimentazione	
Scala disponibile del grado del voltaggio ad 8 input	110/240VAC
VDE0631:	85V ~ 250V AC
EC1131:	85V ~ 256V AC
Principale frequenza disponibile	47 ~ 63Hz
Memoria dell'orologio a 25°	100 ore
Accuratezza dell'orologio in tempo reale	Tipica ±1s /giorno
Potenza assorbita	AF-10MR-A (3W) AF-20MR-A (5W)
Capacità di dati dell'input	
Voltaggio Input L1	0V ~ 40VAC
Segnale 0	80V ~ 250VAC
Segnale 1	
Segnale della corrente di input 1	Tipica 0.24mA a 230VAC
Ritardo acquisizione	Tipico 50ms
Cambiato da 1 a 0	Tipico 50ms
Cambiato da 0 a 1	
Lunghezza linea alimentazione (senza schermo)	100m
Tipo Output	Relè di Output
Isolamento elettrico	Sì
Gruppo	1
Corrente continua Ith	Max. 10A
Carico della lampada a incandescenza (25,000 cicli interruttore)	1000W (230/240VAC) 500W (115/120VAC)
Lampada al neon con reattore (25,000 cicli interruttore)	10 x 58W (230/240VAC)
Lampada al neon con rifasamento (25,000 cicli di interruttore)	1 x 58W (230/240VAC)
Lampada al neon senza rifasamento (25,000 cicli interruttore)	10 x 58W (230/240 VAC)
Protezione cortocircuito cos 1	Protezione alimentazione B16, 600A
Protezione cortocircuito cos 0.5 ~ 0.7	Protezione alimentazione B16, 900A
Protezione relè di output	Max. 20° Caratteristica B16
Frequenza interruttore	
Macchina	10Hz
Carica resistiva / carica della lampada	2Hz
Carica indotta	0.5Hz

DATASHEET

Bytronic s.r.l.

Via Como, 55
21050 Cairate (VA)
tel. 0331-312523
fax 0331-313077

internet: www.bytronic.it
e-mail: bytronic@bytronic.it

Titolo del documento: DS - AF10MRA-AF20MRA - 1.0.doc	<i>Ultimo aggiornamento :</i> 19.02.09	<i>Traduzione di :</i> A. Zenato	<i>Emesso da :</i> S. Zanzottera <i>Verificato da :</i> V. Zenato	Pag. 14 /14
---	---	-------------------------------------	--	-------------